



ESF4660ROX

獨立式洗碗機

使用手冊

F74-A157



**We were thinking of you
when we made this product**

2 www.electrolux.com

目錄

1. 安全資訊	3
2. 安全指示	3
3. 產品說明	5
4. 控制面板	6
5. 洗程	7
6. 設定	8
7. 選項	11
8. 初次使用前	11
9. 每日使用	13
10. 使用訣竅	14
11. 保養和清洗	16
12. 故障排除	17
13. 技術資訊	20
14. 台灣地區的維修和保固服務	21



為您考慮周到

感謝您購買Electrolux家電，您選擇的產品其製造商具有數十年的專業和創新經驗，本產品設計精巧時尚體貼您的心意，無論在何處使用本產品，可確保您的安全，每次都有驚人的使用效果，歡迎使用Electrolux家電，可參考下列網址：

-  取得使用建議事項、手冊、故障排除和服務資訊：
www.electrolux.com/webselfservice
-  註冊所購買的產品已取得更佳的服務：
www.registerelectrolux.com
-  購買家電用的配件、耗材和原廠零件：
www.electrolux.com/shop

客戶維護和服務

隨時使用原廠零件
聯絡本公司的授權服務中心時，應確保提供下列資訊：機型、PNC和序號。
這些資訊內容見於產品銘牌上。

-  警告/注意安全的資訊
-  一般資訊和技巧
-  環境資訊

本公司得未經通知自行變更產品設計。

⚠️ 1. 安全資訊

安裝和使用此家電用品前，請先詳細熟讀本產品隨附的說明書，製造商對安裝或使用不當造成的受傷和財產損失概不負責，請隨時妥善保管說明書以便未來參考。

1.1 兒童和易受傷人員的安全

- 8歲以上兒童和行動不便人員經解說和/或在安全使用監督下及瞭解可能危險後，可使用此家電用品。
- 不可讓兒童玩弄此家電用品。
- 將清潔劑遠離兒童可及之處。
- 開啓此家電用品時，將兒童和寵物遠離此家電用品。
- 無人監督下，兒童不可自行清洗和維護此家電用品。

1.2 一般安全

- 此產品屬家電用品，其類似的應用如：
 - 農莊、商店、辦公室和其他工作環境中的廚房區。
 - 用戶為旅館、民宿和其他住宅環境的客戶。
- 不可擅自變更此家電用品的規格。
- 運作水壓（最低和最高壓力）需介於0.5 (0.05) / 8 (0.8) bar (Mpa)
- 遵循9套餐具量的最高值限制。
- 若電源線毀損需由製造商、授權服務中心或類似的合格人員換新以避免危險。
- 將有銳緣的道具和餐具向下放入籃子中或水平放置
- 無人看管下不得將此家電用品的裝置門開啓，以避免物品掉入。
- 進行任何維護作業前，先關閉此家電用品並自插座拔出插頭。
- 不可使用高壓水流和/或蒸汽清洗此家電用品。
- 底盤的通風孔不可被地毯阻塞(如設計有通風孔時)。
- 此家電用品限用連結房屋裝設的新供水軟管，不可再使用舊的供水軟管。

2. 安全指示

2.1 安裝

- 移除所有的包材和運送用的固定螺絲。
- 此家電用品已受損時不可安裝或使用。
- 溫度低於0°C時，不可安裝或使用此家電用品。
- 遵循此家電用品隨附的安裝指示。

2.2 電力連結 ⚠️ 特別警告 有發生火災和電擊的危險。

- 此家電用品需接地。
- 確保供電符合銘牌上的電力資訊，如不符合，請聯絡電力技師處理。
- 隨時使用正確安裝的防電擊插座。
- 不可使用多插頭的轉接器和延長線。
- 確保不毀損電源和電源線，若需更換電源線，應由本公司授權服務中心進行更換。
- 完成此家電用品的安裝後，才可將電源插頭接上電源插座，確保安裝後可接上插頭。
- 不可拉拔此家電用品之電源線，僅能拉拔插頭。
- 此家電用品符合E.E.C.規範。
- 此家電用品需使用大於13安培的插頭，如需更換插頭保險絲時應使用13安培。

2.3 供水連結

- 不可毀損供水軟管。
- 此家電用品連結新管路或長時間未使用管路時，應先讓水流將管路清洗乾淨。
- 初次使用此家電用品時，確保沒有漏水現象。
- 進水軟管裝有安全閥和具有內部電源線的護套。

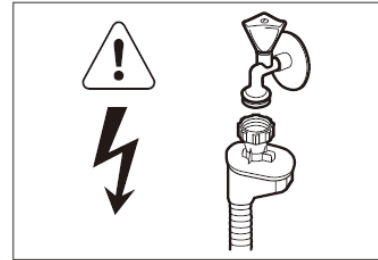

⚠️ 警告 危險電壓

- 若進水軟管毀損時，立刻自電源插座拔出插頭，聯絡授權服務中心更換進水軟管。

2.4 使用

- 不可坐於或站立於開啓的裝置門上。
- 洗碗機清潔劑屬危險物，應遵循清潔劑包裝上的安全指示。
- 不可飲用和玩弄此家電用品中的水。
- 直到洗程選擇執行完畢後，才可自此家電用品中移除碗碟，否則碗碟可能殘留清潔劑。
- 若程式運作期間開啓裝置門，此家電用品可能釋出高溫蒸汽。
- 不可將可燃物或沾溼染有可燃物的物品接近或放於此家電用品上。

2.5 服務

- 請聯絡授權服務中心進行此家電用品的修理，我們建議採用原廠零件。
- 聯絡授權服務中心時，應確保銘牌上註明下列資訊。
機型：
PNC：
序號

2.6 廢棄處理

⚠️ 警告 有受傷或窒息之危險時：

- 關閉此家電用品的電源。
- 拔出電源線並丟棄。
- 移除門門避免兒童和寵物接近此家電用品。

3. 產品說明

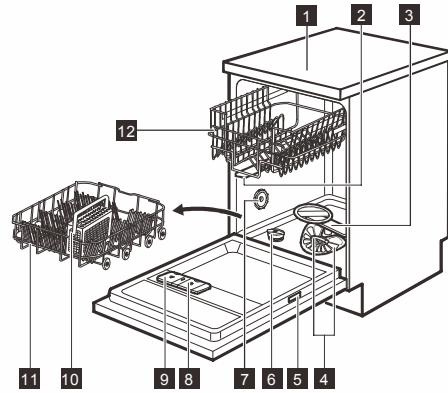

- | | |
|--------|----------|
| 1 檯面 | 8 光潔劑儲槽 |
| 2 上噴灑臂 | 9 清潔劑儲槽 |
| 3 下噴灑臂 | 10 餐具籃 |
| 4 濾網 | 11 下層碗盤籃 |
| 5 額定銘板 | 12 上層碗盤籃 |
| 6 儲鹽盒 | |
| 7 通風孔 | |

4. 控制面板

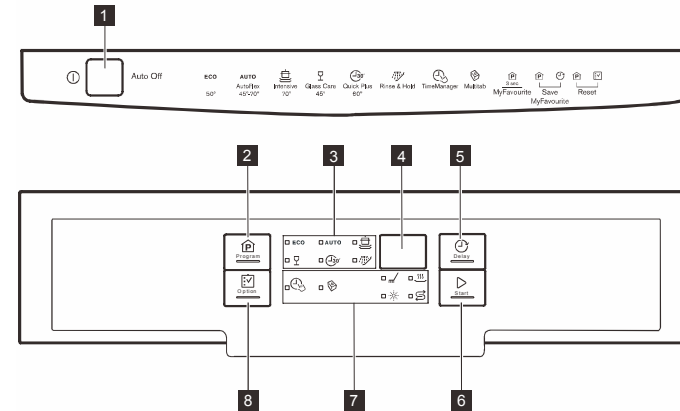

- | | |
|---------|-------|
| 1 開關鍵 | 6 啟動鍵 |
| 2 洗程選擇鍵 | 7 指示燈 |
| 3 洗程指示燈 | 8 選項鍵 |
| 4 顯示器 | |
| 5 預約啟動鍵 | |

4.1 指示燈





指示燈	說明
	洗淨階段中，洗淨功能運作時即亮起。
	烘乾階段中，烘乾功能運作時即亮起。
	洗碗錠模式功能指示燈。
	加鹽指示燈，程式運作時即隨時關閉。
	光潔劑指示燈，程式運作時即隨時關閉。
	省時管家功能指示燈。

5. 洗程

洗程	髒汙程度 運作負荷	洗程執行階段	選項
ECO 1)	<ul style="list-style-type: none"> 正常髒汙程度 陶製器皿和餐具 	<ul style="list-style-type: none"> 預先清洗 清洗50°C 洗淨 烘乾 	<ul style="list-style-type: none"> 省時管家功能 洗碗錠模式功能
AUTO 2)	<ul style="list-style-type: none"> 全部 陶製器皿和餐具，鍋盤 	<ul style="list-style-type: none"> 預先清洗 45°C到70°C進行清洗 洗淨 烘乾 	<ul style="list-style-type: none"> 洗碗錠模式功能
 3)	<ul style="list-style-type: none"> 高油膩 瓷器，餐具，鍋盤 	<ul style="list-style-type: none"> 預先清洗 清洗70°C 洗淨 烘乾 	<ul style="list-style-type: none"> 省時管家功能 洗碗錠模式功能
	<ul style="list-style-type: none"> 正常或少量油漬 貴重瓷器和玻璃器皿 	<ul style="list-style-type: none"> 清洗45°C 洗淨 烘乾 	<ul style="list-style-type: none"> 洗碗錠模式功能
 4)	<ul style="list-style-type: none"> 較新油漬 瓷器和餐具 	<ul style="list-style-type: none"> 清洗60°C或65°C 洗淨 	<ul style="list-style-type: none"> 洗碗錠模式功能
 5)	<ul style="list-style-type: none"> 全部 	<ul style="list-style-type: none"> 預先清洗 	

- 1) 使用經濟洗程設定功能對髒汙程度正常的陶瓷和餐具的用水和耗電最具效率(此測試機構使用的標準程式)。
- 2) Auto 智能洗程感應籃子中物品的髒汙程度和數量，可自動調整溫度、水量、耗電和程式執行期間。
- 3) 強力洗程可高溫洗淨促成更佳的衛生效果，在洗淨階段中，70°C的溫度至少持續10分鐘。
- 4) 藉由30分鐘快洗程可清洗剛髒汙的物品，短時間內提供良好的清洗效果。
- 5) 藉由預先洗程可快速洗淨碗碟，避免食物和氣味殘留在此家電用品中的碗碟上，此洗程不使用清潔劑。

5.1 耗能值

洗程 1)	用水量 (l)	用電量 (kWh)	清洗時間 (分)
ECO	9.9	0.7	218
AUTO	6 - 11	0.5 - 1.2	40 - 140
	11 - 13	1.3 - 1.4	140 - 160
	11 - 12	0.7 - 0.8	70 - 80
	8	0.8	30
	4	0.1	14

- 1) 水溫及水壓的變化來自於供水設定，功能選項及餐具量可變更設定。

6. 設定

6.1 洗程選擇模式和用戶模式

當家電用品進入選擇模式時，可選定需要的洗程已及可選擇進入用戶模式中。

在用戶模式中可變更下列的設定：

- 根據水質的硬度調整水質軟化器用量。
- 啓動或關閉程式洗程終止的警示音。
- 當使用不含光潔劑功能的洗碗錠模式選項時，可啓動或關閉光潔劑的噴灑器。

可持續儲存這些設定直到再次變更設定為止。

如何設定程式選擇模式

當洗程指示燈**ECO**亮起時，即表示此家電用品進入洗程選擇模式中，顯示器顯示洗程執行期間。當啓動此家電用品時，通常即可進入洗程選擇模式中。但假如情況並非如此時，可藉由下列的方法設定進入洗程選擇模式中：同時長按洗程和選項的功能鍵，直到此家電用品進入洗程選擇模式為止。

6.2 水質軟化器

水質軟化器可清除供水中有礙此家電用品清洗效果的礦物質。這些礦物質的含量越高，水質就越硬，可使用相同的量度值量測水質硬度。水質軟化器可根據當地水質硬度進行調整，可諮詢當地的供水機關，重要的是設定適當的水質軟化器用量確保良好的清洗效果。

水質硬度

德國水質硬度 (°dH)	法國水質硬度 (°fH)	mmol/l	Clarke 度數	水質軟化器用量
47 - 50	84 - 90	8.4 - 9.0	58 - 63	10
43 - 46	76 - 83	7.6 - 8.3	53 - 57	9
37 - 42	65 - 75	6.5 - 7.5	46 - 52	8
29 - 36	51 - 64	5.1 - 6.4	36 - 45	7
23 - 28	40 - 50	4.0 - 5.0	28 - 35	6
19 - 22	33 - 39	3.3 - 3.9	23 - 27	5 1)
15 - 18	26 - 32	2.6 - 3.2	18 - 22	4
11 - 14	19 - 25	1.9 - 2.5	13 - 17	3
4 - 10	7 - 18	0.7 - 1.8	5 - 12	2
<4	<7	<0.7	< 5	1 2)

1) 出廠預設值

2) 此用量下不可使用軟化鹽

若使用含鹽多功能洗碗錠而水質硬度低於21° dH時，可設定為最低量的水質軟化器，可關閉加鹽指示燈。若使用標準的清潔劑或不含鹽多功能洗碗錠時，可設定適當的水質硬度讓加鹽指示燈持續亮起。

如何設定水質軟化器用量

此家電用品需進入洗程選擇模式中。

1. 要進入用戶模式時，同時長按**預約啟動**和**啟動**的功能鍵，直到**ECO**指示燈亮起為止。**AUTO**和**皂**指示燈開始閃爍，顯示器空白。
2. 按下洗程鍵。
 - **AUTO**和**皂**指示燈熄滅。
 - **ECO**的指示燈持續閃爍。
 - 顯示器顯示現有的設定，如5 L = 第5級。
3. 連續按下**洗程**鍵變更設定值。
4. 按下開關鍵確認設定值。

6.3 光潔劑

光潔劑可幫助碗碟烘乾不殘留污痕。在熱洗淨階段中，可自動釋出光潔劑。

使用光潔劑與洗碗錠

啟動洗碗錠模式選項時，光潔劑的噴灑器持續釋出光潔劑，也可關閉此光潔劑的噴灑器，在此情況下，烘乾效果可能不佳。
關閉光潔劑的噴灑器時，光潔劑的指示燈即隨時關閉。

如何啟動光潔劑的噴灑器

此家電用品需進入程式選擇模式中。

1. 要進入用戶模式時，同時長按**預約啟動**和**啟動**鍵直到**ECO**、**AUTO**和**皂**指示燈開始閃爍顯示器空白為止。
2. 按下選項鍵。
 - 指示燈**ECO**和**皂**熄滅。
 - 指示燈**AUTO**持續閃爍。
 - 顯示器顯示現有的設定。
 - 1d = 啟動光潔劑。
 - 0d = 關閉光潔劑。
3. 按下**選項**鍵變更設定。
4. 按下開關鍵確認設定。

6.4 警示音

此家電用品故障時即發出警示音，無法關閉此警示音。

當洗程執行完畢時，也會發出警示音。此音訊預設為關閉狀態，但仍可啟動此警示音功能。

如何啟動程式執行完畢的警示音功能

此家電用品需進入洗程選擇模式中。

1. 要進入用戶模式時，同時長按**預約啟動**和**啟動**鍵直到指示燈**ECO**、**AUTO**和**皂**開始閃爍顯示器空白為止。
2. 按下**預約啟動**鍵。
 - 指示燈**ECO**和**AUTO**熄滅。
 - 指示燈**皂**持續閃爍。
 - 顯示器顯示現有的設定。
 - 0b = 警示音功能關閉。
 - 1b = 警示音功能啟動。
3. 按下**延遲**鍵變更設定。
4. 按下開關鍵確認設定。

6.5 我的最愛

使用此選項可設定並儲存最常用的洗程功能。

僅限儲存1個洗程功能，新設定的洗程功能將取代舊有的洗程功能。

如何設定我的最愛洗程

長按**洗程選擇**直到我的最愛程式和選項指示燈亮起為止。
顯示器即顯示此洗程功能的執行期間。

如何儲存我的最愛洗程

1. 設定要儲存的洗程。也可隨同洗程設定可用的功能選項。
2. 同時長按**洗程選擇**和**預約啟動**直到洗程和選項的指示燈閃爍亮起持續數秒鐘為止。

7. 選項

- i** 每次啟動洗程前，需先選擇所需的選項功能，洗程執行時不可開啓或關閉選項功能。
- i** 並非所有的選項功能彼此相容，若選定不相容的選項功能時，此家電用品將自動關閉其中一個或多個選項功能。仍然啟動的選項功能才會亮起顯示燈。

7.1 洗碗錠模式功能

要使用整合有加鹽、光潔劑和清潔劑等功能，即可啟動此選項，也可含有其他的清潔劑或洗淨劑。
此選項可關閉加鹽功能，加鹽指示燈即熄滅。
使用此選項時，洗程執行期間即延長可加強洗碗錠模式功能的清洗和烘乾效果。洗碗錠模式功能不是預設功能，每次操作均需選定啟動。

如何使用洗碗錠模式的功能

按下選項直到  指示燈亮起為止。

若選項功能不適用於洗程時，相關功能的指示燈即熄滅或持續快速閃爍數秒鐘然後熄滅。顯示器即顯示更新後的洗程執行期間。

7.2 省時管家功能

此選項功能可增加水壓和水溫，在整個洗程執行期間可縮短清洗和烘乾階段約50%的時間。
清洗效果如同正常的洗程執行期間，會降低烘乾效果。

如何啟動省時管家功能

按下選項鍵直到  指示燈亮起。

若選項功能不適用於洗程時，相關的指示燈即熄滅或持續快速閃爍數秒鐘然後熄滅，顯示器顯示更新後的期間。

8. 初次使用前

1. 確保現有的水質軟化器用量符合供水的水質硬度，若非如此，調整水質軟化器的用量。
2. 充填儲鹽槽。
3. 充填光潔劑噴嘴容器。
4. 開啓水龍頭。
5. 啟動程式，移除任何仍殘留在家電用品中的殘留物，不可使用清潔劑及不可放入籃子。

當啟動洗程時，此家電用品約需5分鐘在水質軟化器中充填樹脂，此時本家電用品處於不運作的狀態下，完成此步驟後才啟動清洗階段，將定期啟動此步驟。

8.1 儲鹽槽

⚠ 警告 僅限使用洗碗機專用的鹽。

此類的鹽用於充填水質軟化器中的樹脂，可確保每日使用下良好的清洗效果。

如何充填儲鹽槽

1. 逆時針轉動移除儲鹽槽的蓋子。
2. 將1公升的水放入儲鹽槽中(僅限於第一次使用時需此操作)。
3. 使用洗碗機專用的鹽充填儲鹽槽。

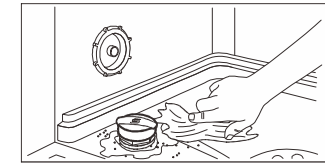
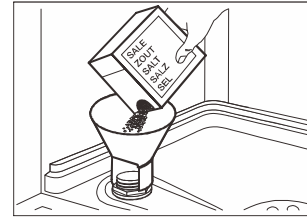

4. 清除儲鹽槽週圍殘留的鹽。
5. 順時針轉動儲鹽槽的蓋子將加鹽容器密合。

i 充填時，自儲鹽槽中流出鹽和水，有腐蝕的危險。為避免腐蝕，充填儲鹽槽後再啟動洗程。

8.1 如何充填光潔劑噴嘴容器

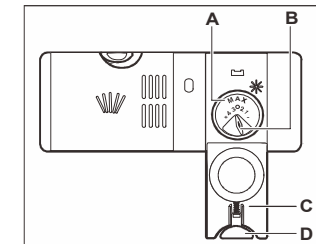
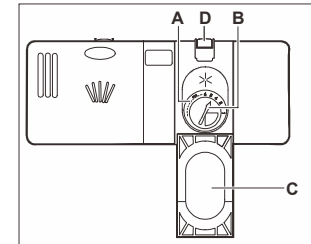

⚠ 警告 僅限使用洗碗機專用的光潔劑。

1. 按下釋出鍵(D)即可打開裝置蓋(C)。
2. 將光潔劑倒入噴嘴容器(A)中，直到達充填的最大量為止。
3. 使用吸水的布料清除噴濺的光潔劑，以避免出現更多的泡沫。
4. 闔上裝置蓋，確保釋出鍵鎖定就位。

i 可轉動釋出量的選擇器(B)來回於位置1(最小量)、位置4或位置6(最大量)之間調整。

9. 每日使用

1. 開啓水龍頭。
2. 按下開關鍵啓動此家電用品。
確保此家電用品進入洗程選擇模式中。
· 若加鹽指示燈亮起即可充填儲鹽槽。
· 若亮光劑指示燈亮起時，即可充填亮光劑噴嘴容器。
3. 放入籃子。
4. 加入清潔劑，若啓用洗碗錠模式功能時，即可啓動洗碗錠模式功能中的選項。
5. 設定並啓動運作負荷和髒汙程度適用的洗程。

9.1 使用清潔劑

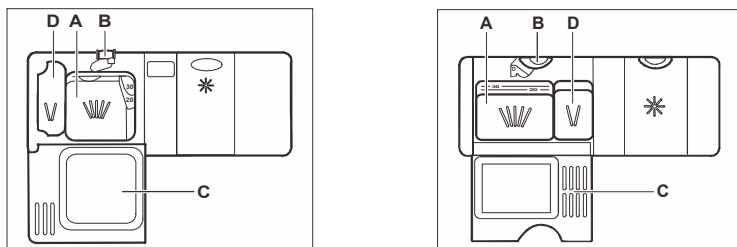

1. 按下釋出鍵(B)開啓裝置蓋(C)。
2. 放入粉狀或錠狀的清潔劑於清洗室(A)中。
3. 若洗程進入預先清洗的階段中，將少量的清潔劑放入清洗室(D)中。
4. 闔上裝置蓋，確保釋出鍵鎖定就位。

9.2 設定和啓動洗程選擇

自動關閉功能

當此家電用品不運作時，可藉由自動關閉功能降低耗能。此功能在：

- 洗程完成執行的5分鐘後。
- 若洗程未啓動的5分鐘後。

啓動洗程選擇

1. 按下開關鍵啓動此家電用品，確保此家電用品進入洗程選擇模式中。
2. 闔上此家電用品的裝置門。
3. 連續按下洗程選擇鍵，直到選定的程式指示燈亮起為止。
若要選定我的最愛程式時，長按洗程選擇鍵直到我的最愛設定的指示燈亮起為止。顯示器顯示洗程執行的期間。
4. 設定適用的選項功能。
5. 按下啓動鍵以啓動洗程。
· 清洗階段的指示燈亮起。
· 洗程期間開始，每分鐘為單位倒數計時。

預約啓動功能

1. 設定洗程選擇。
2. 連續按下預約啓動鍵直到顯示要設定的延遲時間(1到24小時)為止，選定的洗程指示燈即開始閃爍。
3. 按下啓動鍵。
4. 闔上此家電用品的裝置門啓動倒數計時的功能。

完成倒數計時後，洗程即啓動，清洗階段的指示燈即亮起。

此家電用品運作時開啓裝置門

當此家電用品運作時開啓裝置門，此家電用品即停止運作，可能影響耗能和程式執行期間。當闔上裝置門時，此家電用品自中斷的時間點開始運作。

i 若在烘乾階段中裝置門持續開啓超過30秒鐘，執行中的洗程即終止。

倒數計時取消預約啓動功能

取消預約啓動功能後，需重新設定洗程選擇和選項功能。同時長按洗程選擇和選項鍵，直到此家電用品進入洗程選擇模式中為止。

取消洗程選擇

長按洗程選擇和選項直到此家電用品進入洗程選擇模式中為止。確保啓動新洗程前，清潔劑已先放入清潔劑噴嘴容器中。

結束洗程

洗程執行完畢時，顯示器即顯示0:00，指示燈熄滅。

啓動/關閉鍵除外，所有的按鍵均關閉。

1. 按下啓動/關閉鍵或等待自動關閉功能自動關閉此家電用品為止。
若在啓動自動關閉功能前先開啓門扇時，本家電用品即自動關閉。
2. 關閉水龍頭。

10. 使用訣竅

10.1 通則

下列的使用訣竅可確保每日使用最佳的清洗烘乾效果，也有助於保護環境。

- 清除碗碟上的較大殘留物放入垃圾桶中。
- 不需用手預先洗淨碗碟，必要時，可使用預先清洗程式(可以的話)或選擇具有預先清洗階段功能的洗程。
- 善用籃子的空間。
- 當放入此家電用品時，確保碗碟能夠完全被噴灑臂的噴嘴水流所清洗。確保碗碟不要彼此碰觸或交疊。
- 可各別使用洗碗機專用的清潔劑、亮光劑和鹽類或可使用洗碗錠(如3合1、4合1或全合1)，使用遵循包裝指示。
- 根據負載碗碟的種類和髒汙程度選定洗程，使用ECO洗程對正常髒汙的瓷器和餐具提供最佳的耗水和耗能效率。

10.2 使用鹽類，光潔劑和清潔劑

- 僅限使用洗碗機專用的鹽類、光潔劑和清潔劑，其他的產品可能毀損此家電用品。
- 洗碗錠通常適用於21° dH的硬度，若超過此硬度，另外添加鹽類和光潔劑。但使用硬水或硬度非常高的硬水清洗時，我們建議使用單獨配方的清潔。
- 若使用洗碗錠時，即可選擇洗碗錠模式的選項(如有此功能時)。使用洗碗錠模式的選項可加強清洗和烘乾效果。
- 錠狀清潔劑無法在短期的程式執行期間內完全溶解，為避免清潔劑殘留餐具上，建議執行時間長的程式再使用錠狀清潔劑。不可使用過量的清潔劑，應參考清潔劑包裝上的指示。

10.3 如何停止使用洗碗錠

開始各別啓用清潔劑、鹽類和光潔劑前，遵循下列步驟。

1. 設定水質軟化器的最大用量。
2. 確保裝滿鹽類和光潔劑的用量。
3. 在洗淨階段中啓動執行期間最短的洗程，不可添清潔劑也不可放入籃子。
4. 洗程完畢時，根據當地的水質硬度調整水質軟化器。
5. 調整光潔劑的釋放量。
6. 啓動光潔劑的噴灑器。

10.4 裝載碗盤籃

- 僅限將此家電用品用於清洗對其具有安全性的物品。
- 此家電用品中不可放入木質、尖角狀、鋁、錫和銅質物品。
- 此家電用品中不可放入吸水物品(海綿、抹布)。
- 自碗碟清除較大的殘留物放入垃圾桶中。
- 碗碟可殘留軟質的食物殘渣。
- 將中空的物品面朝下擺放(杯子、玻璃杯和盤子)。
- 確保玻璃杯不會彼此碰撞。
- 將餐具和小物品放入籃子中。
- 將輕質的物品放入上層的籃子中，確保物品不會移動。
- 確保噴灑臂在動程式前不會任意移動。

10.5 啓動清洗前

確保以下事項：

- 濾網乾淨安裝正確。
- 儲鹽槽的蓋子密合。
- 噴灑臂不阻塞。
- 放有洗碗機專用的鹽類和光潔劑(使用洗碗錠除外)。
- 籃子中的物品放置位置正確。
- 選定的洗程適用於運作負荷和髒汙程度。
- 清潔劑用量正確。

10.6 取出碗盤籃

1. 自此家電用品移除前先讓餐具冷卻，高溫物品容易受到毀損。
2. 先移除下層籃子的物品，再移除上層籃子中的物品。

i 程式執行完畢時，此家電用品的兩側和裝置門仍殘留水份。

11. 保養和清潔

! 警告 保養前先關閉此家電用品，自電源插座拔出電源插頭。

i 髒污的濾網和阻塞的噴灑臂會降低清洗效果，必要時，定期進行檢查和清洗。

11.1 清洗濾網

濾網系統包括3部份：

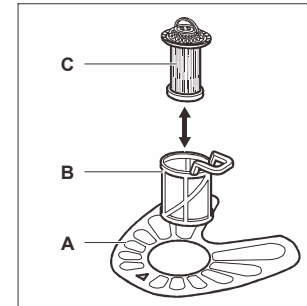

1. 逆時針轉動濾網(B)並移除。

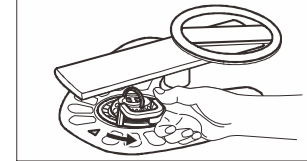

2. 自濾網架(B)移除濾網(C)。

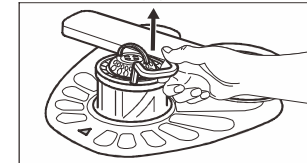

3. 移除扁平濾網片(A)。

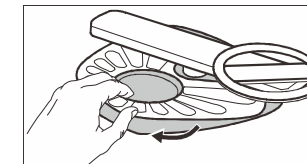

4. 清洗濾網。

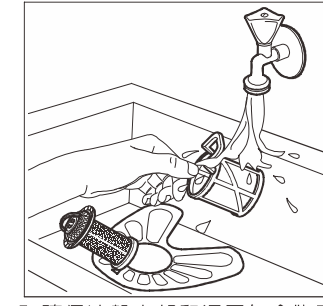

5. 確保油盤內部和週圍無食物殘渣或灰塵。
6. 重新裝回扁平濾網片(A)，確保正確擺放在兩個導架下方處。

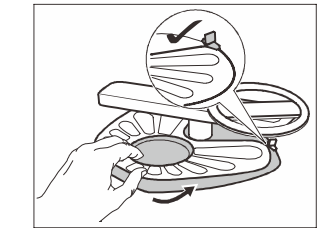

7. 拆卸濾網(B)和(C)。
8. 將濾網(B)重新裝回扁平濾網片(A)中，順時針轉動鎖緊。

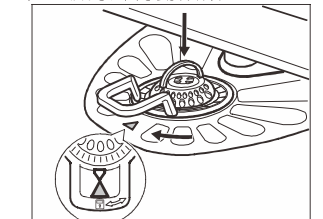

! 警告 濾網擺放位置不正確，可能導致清洗效果不佳，毀損此家電用品。

11.2 清洗噴灑臂

不可移除噴灑臂，若噴灑臂孔穴阻塞時，使用尖物清除殘留的灰塵。

11.3 外部清洗

- 使用溼軟布清洗此家電用品。
- 僅限使用天然清潔劑。
- 不可使用具有腐蝕性的產品、研磨墊或溶劑。

11.4 內部清洗

- 使用溼軟布小心清洗此家電用品，也包括裝置門上的橡膠墊。若定期使用執行期間短的程式，可能導致油漬和水垢堆積在此家電用品中。為避免此問題，建議每個月至少執行長期間的程式兩次。
- 為能夠維護家電用品最佳的性能，建議使用洗碗機專用的清洗用品，小心遵循產品包裝上的指示進行例行性的清洗。

12. 故障排除

此家電用品在運作期間無法啟動或停止運作，聯絡授權服務中心前先檢查是否可藉由表格中的內容自行解決問題。



警告 修理不當可能危及用戶的安全，需由合格人員進行任何的修理。

當出現問題時，即會顯示警示碼。
大部份的問題都可自行解決，無需聯絡授權服務中心。

問題和警示碼	可能原因和解決方法
無法啟動此家電用品	<ul style="list-style-type: none"> · 確保電源插頭已接上電源插座。 · 確保保險絲盒中的保險絲沒有毀損。
程式無法啟動	<ul style="list-style-type: none"> · 確保此家電用品的裝置門已關上。 · 按下啟動鍵。 · 若設定為延遲啟動時，取消設定或等待直到完成倒數計時為止。 · 此家電用品已啟動進行水質軟化步驟，期間約需5分鐘。
此家電用品未裝水 顯示器顯示 <i>10</i>	<ul style="list-style-type: none"> · 確保已打開水龍頭。 · 確保供水的水壓不會太低，關於此資訊可聯絡當地的供水主管機關。 · 確保水龍頭不阻塞。 · 確保進水軟管中的濾網不阻塞。 · 確保進水軟管不扭結彎曲。

問題和警示碼	可能原因和解決方法
此家電用品未能排水 顯示器顯示 <i>20</i>	<ul style="list-style-type: none"> · 確保水槽的水龍頭不阻塞。 · 確保出水軟管的內層濾網不阻塞。 · 確保內層濾網系統不阻塞。 · 確保排水軟管不扭結彎曲。
啟動防止淹水裝置。 顯示器顯示 <i>30</i>	<ul style="list-style-type: none"> · 關閉水龍頭並聯絡授權服務中心。
運作期間，此家電用品開關關多次	<ul style="list-style-type: none"> · 屬正常現象，可提供最佳的清洗效果和節能。
洗程持續時間過長	<ul style="list-style-type: none"> · 選擇省時管家功能縮短洗程執行時間。 · 若已設定預約啟動功能時，取消預約設定或等待完成倒數計時。
顯示器中的剩餘時間增加，並跳到幾乎終止運作的程式設定時間上	<ul style="list-style-type: none"> · 不是故障，屬正常運作現象。
每次操作均需重新設定此測試選項	<ul style="list-style-type: none"> · 要儲存最愛洗程的組態檔時，可選用我的最愛功能。
此家電用品的裝置門持續少量的滲漏現象	<ul style="list-style-type: none"> · 此家電用品未正確平放，鬆脫或旋緊調整腳（可行時）。 · 此家電用品的裝置門未在桶槽中央處，調整後腳（可行時）。
此家電用品的裝置門難以關上	<ul style="list-style-type: none"> · 此家電用品未正確平放，鬆脫或旋緊調整腳（可行時）。 · 餐具的某些部位自底架突出。
此家電用品內部發出搖晃/撞擊聲	<ul style="list-style-type: none"> · 餐具未適當放於底架上，可參考底架上的轉載聲明書內容。 · 確保噴灑臂可任意轉動。
此家電用品的斷電器跳開	<ul style="list-style-type: none"> · 電流安培數不足以供應所有使用中的家電用品，檢查插座的供電安培數和電錶容量或關閉其中某個使用中的家電用品。 · 此家電用品的內部電力中斷，請聯絡授權服務中心。

i 關於其他可能的原因，請參考「初次使用前」、「每日使用」或「使用訣竅」等說明內容。

若出現本表格中未列舉的警示碼時，請聯絡授權服務中心。完成此家電用品的檢查後，即可關閉和啟動此家電用品。若仍出現問題，請聯絡授權服務中心。

12.1 若清洗和烘乾效果不佳

問題	可能原因和解決方法
清洗效果不佳	<ul style="list-style-type: none"> 可參考「每日使用」、「使用訣竅」和「碗盤籃裝卸說明書」中的內容。 使用清洗力道更強的程式。 若使用洗碗錠時，需隨時啟動洗碗錠模式功能的選項。
烘乾效果不佳	<ul style="list-style-type: none"> 餐具放於關閉的此家電用品中過久。 沒有光潔劑或用量不足，在噴灑容器中設定更高的光潔劑用量。 建議使用光潔劑混合洗碗錠。
玻璃杯和碗碟上出現白色或藍色污垢層	<ul style="list-style-type: none"> 光潔劑釋放量過高，調低釋放量。 清潔劑用量過高。
玻璃杯和碗碟出現污漬和烘乾後的水滴	<ul style="list-style-type: none"> 光潔劑的釋放量不足，調高用量。 光潔劑的用量可能是發生問題的原因。
碗碟潮溼	<ul style="list-style-type: none"> 洗程未提供烘乾階段或只提供低溫烘乾階段的功能。 噴灑容器中的光潔劑已用完。 光潔劑的品質可能是發生問題原因。 洗碗錠的品質可能是發生問題原因。可使用不同品牌的產品或啟動光潔劑的噴灑容器，並同時混用洗碗錠。 移除餐具前，先讓洗碗機的裝置門保持微開些許時間。
此家電用品內部潮溼	<ul style="list-style-type: none"> 家電用品並非故障，潮溼起因於壁面上的空氣冷凝。
清洗時出現不正常的泡沫	<ul style="list-style-type: none"> 僅限使用洗碗機專用的清潔劑。 光潔劑的噴灑容器出現滲漏，請聯絡授權服務中心。
餐具出現鏽跡	<ul style="list-style-type: none"> 清洗時水份含鹽量過高，可參考「水質軟化劑」的說明內容。 應避免銀質和不鏽鋼餐具一起擺放。
洗程執行完畢時噴灑容器有清潔劑的殘留物	<ul style="list-style-type: none"> 清潔劑的輸送帶在噴灑容器中阻塞，無法用水完全清洗。 無法用水完全清洗殘留在噴灑容器上的清潔劑，確保噴灑臂不封閉或不阻塞。 確保籃子中的物品不阻礙清潔劑噴灑容器的開啓。

問題	可能原因和解決方法
此家電用品中殘留異味	<ul style="list-style-type: none"> 可參考「內部清洗」的說明內容。
餐具、桶槽和裝置門內部殘留水垢	<ul style="list-style-type: none"> 可參考「水質軟化機」的說明內容。
餐具顏色變淡、褪色或出現瑕疵	<ul style="list-style-type: none"> 確保此家電用品僅限用於清洗對洗碗機具有安全性的物品。 小心將物品放入和移出籃子中，可參考裝載碗盤籃中的內容。 精巧物品放於上層籃子中。

i 關於其他的可能原因，可參考「初次使用前」、「每日使用」或「使用訣竅」的說明內容。

13. 技術資訊

尺寸	寬 / 高 / 深 (mm)	446/850/615
電力連結 ¹⁾	電壓 (V)	200 - 240
	頻率 (Hz)	50 / 60
供水水壓	最小/最大 bar (MPa)	0.5 (0.05) / 8 (0.8)
供水	冷水或熱水 ²⁾	最高 60 °C
容量	餐具量	9
耗電	開機模式 (W)	5.0
耗電	關機模式 (W)	0.10

1) 關於其他的數值可參考額定值的銘牌內容。

2) 若熱水可來自替用能源(如太陽能板、風能)時，可藉由熱水供應減低耗能。

14. 台灣地區的維修和保固服務

伊萊克斯的授權代理商台灣櫻花公司提供本家電用品的保固服務，根據下列條款櫻花公司提供為期2年再加1年延長期限的免費保固服務：

1. 保固服務僅限於台灣櫻花公司所出售的Electrolux Inspiration系列其主要的廚房家電用品。
2. 自本家電用品製造日期起算，台灣櫻花公司提供2年的保固維修服務，終端用戶可在購買後的30天內線上註冊或郵寄保固卡，自註冊日期起算即可再延長1年的保固服務。
3. 免費保固服務有效的功能元件包括印刷電路板、幫浦、馬達和加熱系統等。
4. 針對非功能性的元件、配件、樣品和耗材，僅提供1年的免費保固維修服務。
5. 在保固期間，台灣櫻花公司將提供終端用戶免費的保固服務。保固服務期間到期後，終端用戶應付費修理和更換零件。若需維修服務時，被更換的零件即屬台灣櫻花公司所有。
6. 下列狀況下，保固服務即屬無效：
 - 保固服務到期
 - 不可抗力事件引發的毀損或故障，包括天災、雷電、意外等。
 - 不當使用、疏忽、不當安裝、擅自不當修改、拆解和運送造成的毀損或故障。
 - 使用未授權的零件。
 - 已在其他地方維修過。
 - 產品使用在商業環境中，包含餐廳，烹飪教室，烘焙店...等地方使用產品

保固服務聯絡資訊

1. 電話號碼: 0800-021818
2. 電郵帳戶: service@sakura.com.tw
3. 台灣櫻花公司的服務人員將穿著制服佩戴識別證方便識別。
4. 保固服務期間即提供免費服務。
5. 保固服務期間到期時，終端用戶請求台灣櫻花公司到府檢查但不進行維修時，每次應酌收300元檢查費。
6. 保固服務期間到期時，終端用戶請求台灣櫻花公司到府檢查並決定維修時，台灣櫻花公司將酌收換用零件的費用但提供免費檢查。
7. 零件價格因元件不同而異，台灣櫻花公司將在檢查後，根據最新公佈的報價單確認維修價格。

15. 重要環保事項

使用♻️標記的回收物料，將包材放入適當的容器中以提供回收，有助於保護當地的回收設施或聯絡當地市政府的環保主管機關回收處理電力和電子家電用品，不可隨便丟棄有♻️標記的家電用品。將產品送交當地的回收機構或聯絡當地相關的市政府機構。

www.electrolux.com

廚房家電總代理:台灣櫻花股份有限公司

全省服務專線:0800-021818

台灣網站:www.sakura.com.tw/import/electrolux